

Название	Диаметр	Размер, мм.					
		P-1	P-2	P-3	P-4	P-5	P-6
Воронка водосточная	100	250	350	98	100	150	100
Воронка водосточная	120	250	350	118	100	150	100
Воронка водосточная	140	300	380	138	100	180	100
Воронка водосточная	160	350	380	158	100	180	100
Воронка водосточная	180	370	390	178	100	190	100
Воронка водосточная	200	400	400	198	100	200	100
Воронка водосточная	220	400	400	218	100	200	100

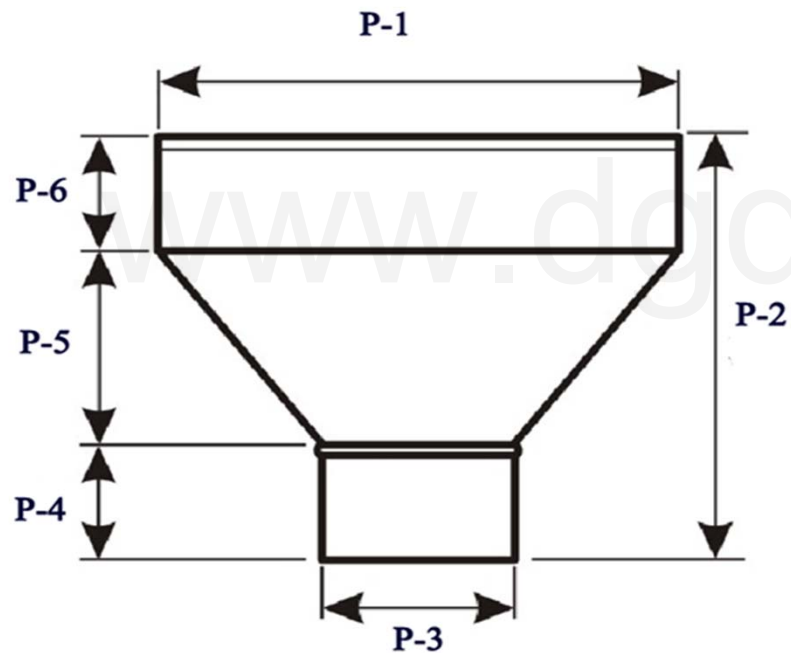

Название	Диаметр	Размер, мм.					градусов
		P-1	P-2	P-3	P-4	P-5	P-6
Колено водосточное сливное	100	100	100	250	250	190	120
Колено водосточное сливное	120	120	100	250	250	185	120
Колено водосточное сливное	140	140	100	250	250	175	120
Колено водосточное сливное	160	160	100	250	250	160	120
Колено водосточное сливное	180	180	100	300	300	200	120
Колено водосточное сливное	200	200	100	360	360	240	120
Колено водосточное сливное	220	220	100	360	360	240	120

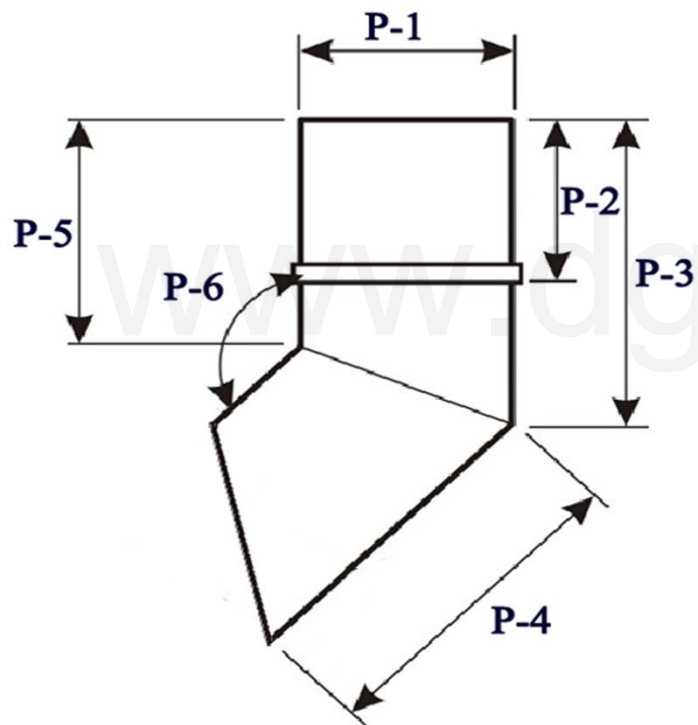

Название	Диаметр	Размер, мм.					градусов
		P-1	P-2	P-3	P-4	P-5	P-6
Колено водосточное	100	250	190	100	100	250	120
Колено водосточное	120	250	185	120	100	250	120
Колено водосточное	140	250	175	140	100	250	120
Колено водосточное	160	250	160	160	100	250	120
Колено водосточное	180	300	200	180	100	300	120
Колено водосточное	200	360	240	200	100	360	120
Колено водосточное	220	360	240	220	100	360	120

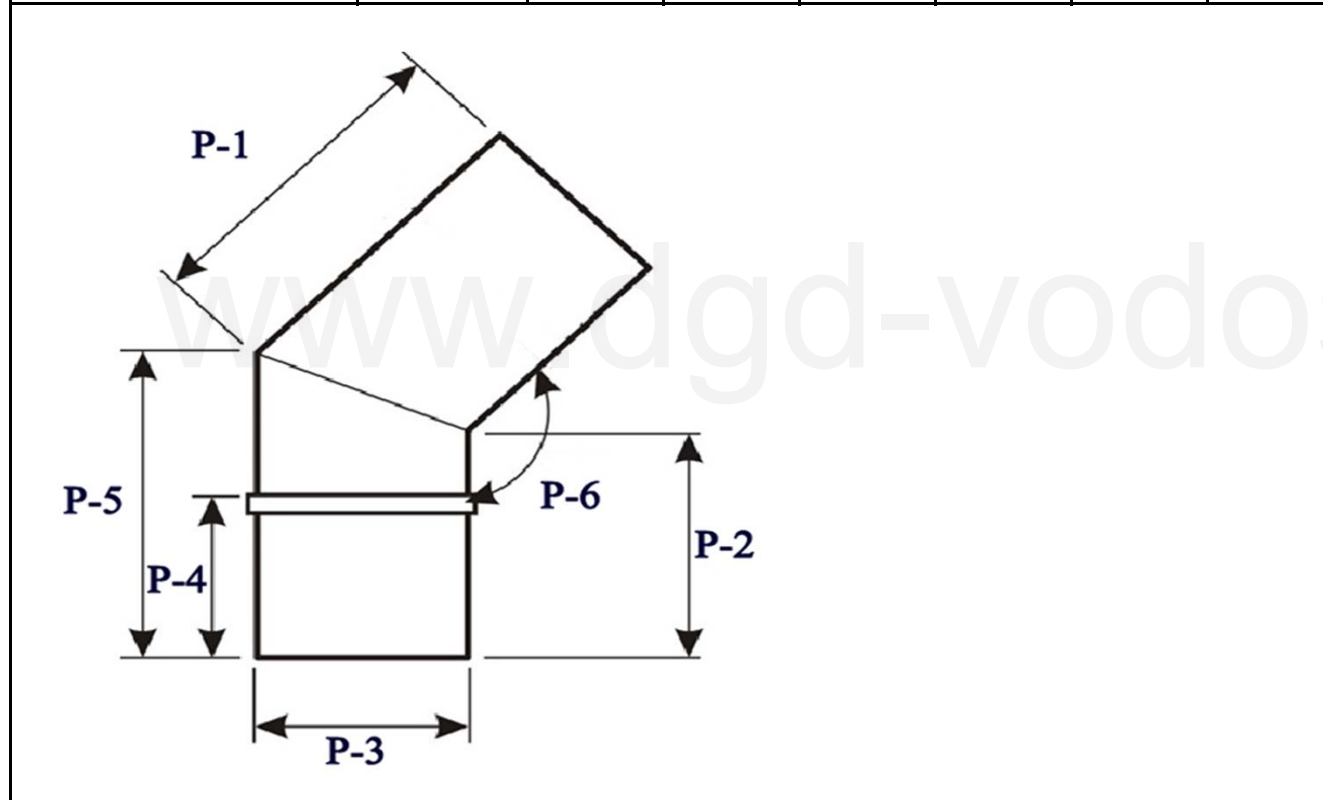

Название	Диаметр	Размер, мм.				
		P-1	P-2	P-3	P-4	P-5
Труба водосточная	100	100	10	98	1250	100
Труба водосточная	120	100	10	118	1250	120
Труба водосточная	140	100	10	138	1250	140
Труба водосточная	160	100	10	158	1250	160
Труба водосточная	180	100	10	178	1250	180
Труба водосточная	200	100	10	198	1250	200
Труба водосточная	220	100	10	218	1250	220

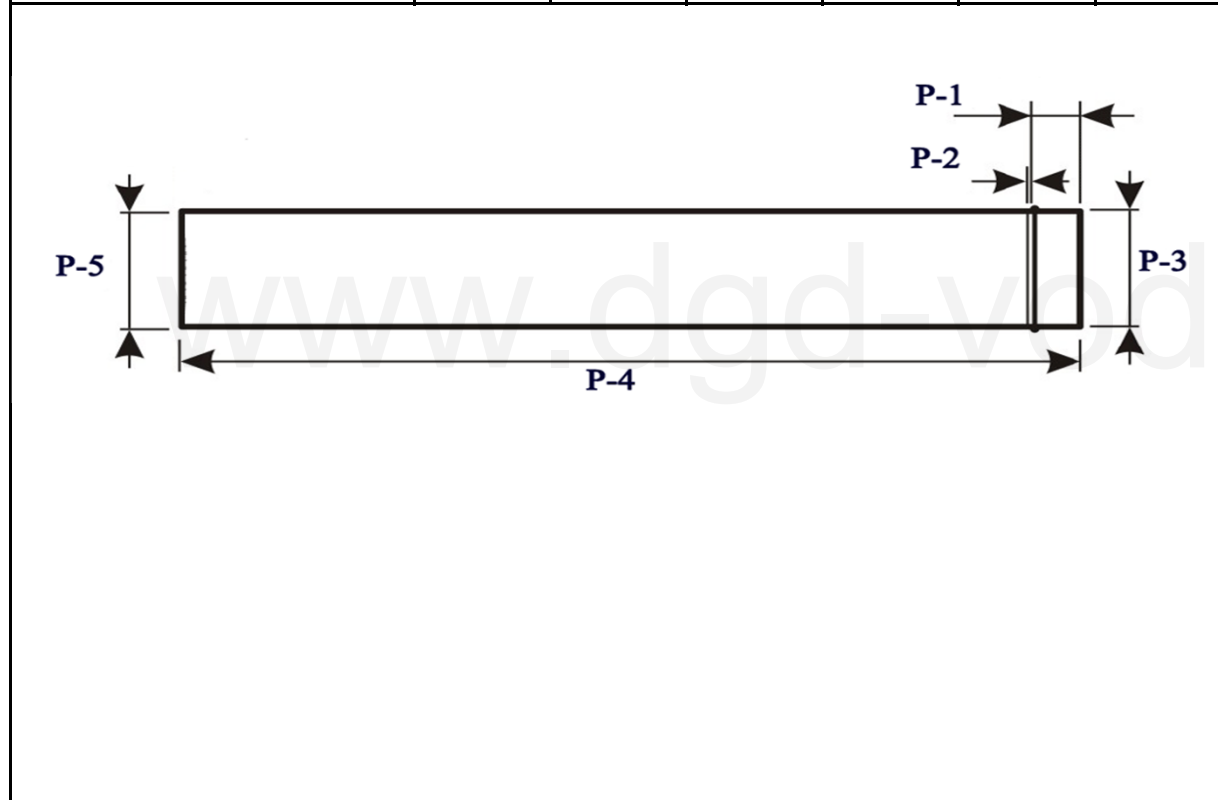

Название	Диаметр	Размер, мм.		
		P-1	P-2	P-3
Желоб водосточный	100	1250	55	100
Желоб водосточный	120	1250	65	120
Желоб водосточный	140	1250	75	140
Желоб водосточный	160	1250	85	160
Желоб водосточный	180	1250	95	180
Желоб водосточный	200	1250	105	200
Желоб водосточный	220	1250	115	220

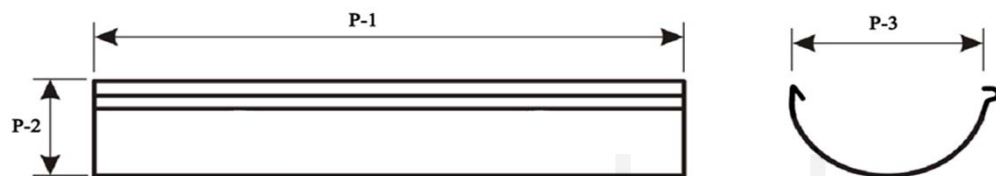

Название	Диаметр	Размер, мм.							
		P-1	P-2	P-3	P-4	P-5	P-6	P-7	P-8
Желоб с патрубком	100	417	15	159	98	80	65	120	145
Желоб с патрубком	120	417	15	149	118	80	80	160	160
Желоб с патрубком	140								
Желоб с патрубком	160								
Желоб с патрубком	180								
Желоб с патрубком	200								
Желоб с патрубком	220								

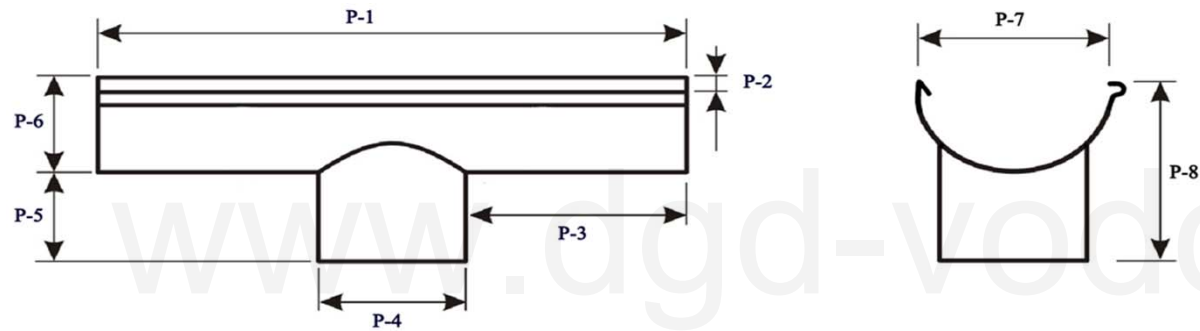

Название	Диаметр	Размер, мм.				градусов
		P-1	P-2	P-3	P-4	P-5
Угол наружный	100	320	220	220	320	90
Угол наружный	120	320	200	200	320	90
Угол наружный	140	320	180	180	320	90
Угол наружный	160	320	160	160	320	90
Угол наружный	180	320	140	140	320	90
Угол наружный	200	320	120	120	320	90
Угол наружный	220	320	100	100	320	90

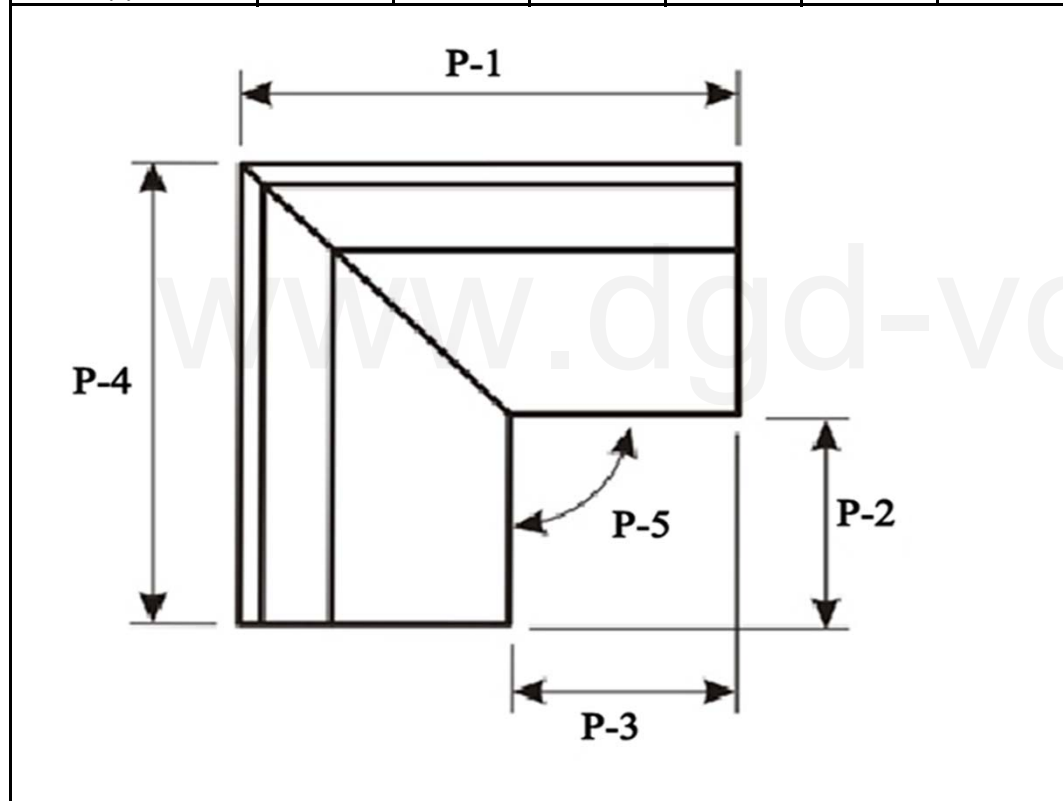

Название	Диаметр	Размер, мм.				градусов
		P-1	P-2	P-3	P-4	P-5
Угол внутренний	100	320	220	220	320	90
Угол внутренний	120	320	200	200	320	90
Угол внутренний	140	320	180	180	320	90
Угол внутренний	160	320	160	160	320	90
Угол внутренний	180	320	140	140	320	90
Угол внутренний	200	320	120	120	320	90
Угол внутренний	220	320	100	100	320	90

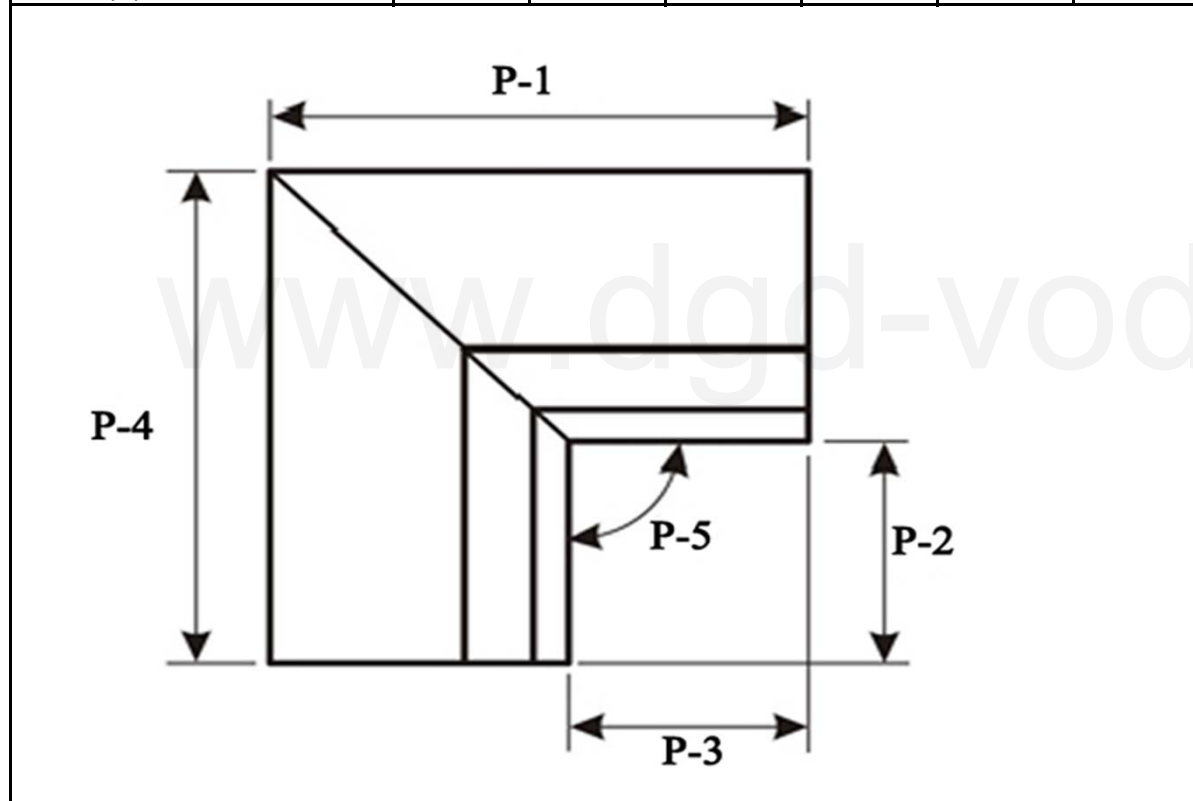



Название	Диаметр	Размер, мм.		
		P-1	P-2	P-3
Хомут для водосточных труб	100	100	200	12
Хомут для водосточных труб	120	120	200	12
Хомут для водосточных труб	140	140	200	12
Хомут для водосточных труб	160	160	200	12
Хомут для водосточных труб	180	180	200	12
Хомут для водосточных труб	200	200	200	12
Хомут для водосточных труб	220	220	200	12

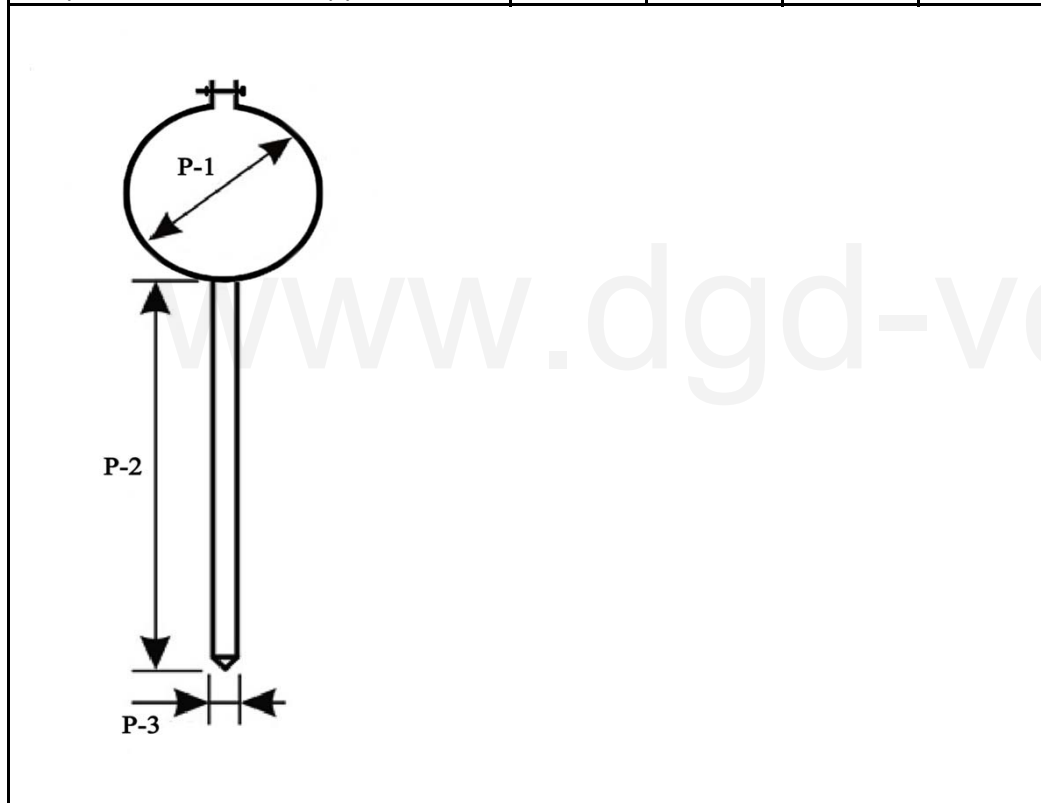

Название	Диаметр	Размер, мм.								
		P-1	P-2	P-3	P-4	P-5	P-6	P-7	P-8	P-9
Кронштейн для желоба водосточного	100	4	150	200	100	4	15	50	50	25
Кронштейн для желоба водосточного	120	4	150	210	120	4	15	50	50	25
Кронштейн для желоба водосточного	140	4	150	220	140	4	15	50	50	25
Кронштейн для желоба водосточного	160	4	150	230	160	4	15	50	50	25
Кронштейн для желоба водосточного	180	4	150	240	180	4	15	50	50	25
Кронштейн для желоба водосточного	200	4	150	250	200	4	15	50	50	25
Кронштейн для желоба водосточного	220	4	150	260	220	4	15	50	50	25

